



**Réfléchir aux
réflexions?**

Les objets lumineux

- Certains objets sont visibles car ils émettent leur propre lumière
- Ex: Soleil, ampoule, chandelles...

Les objets non lumineux

- La plupart des objets sont seulement visibles quand la lumière les frappe
- Ex: la Lune, une auto, etc.
- Il s'agit d'une réflexion

LES TYPES DE MATÉRIAUX

- Transparent: un matériel dont la lumière traverse librement
- Translucide: un matériel dont la plupart des rayons traversent, mais sont éparpillés dans toutes les directions
- Opaque: un matériel qui bloque complètement la lumière



transparent

opaque

translucide

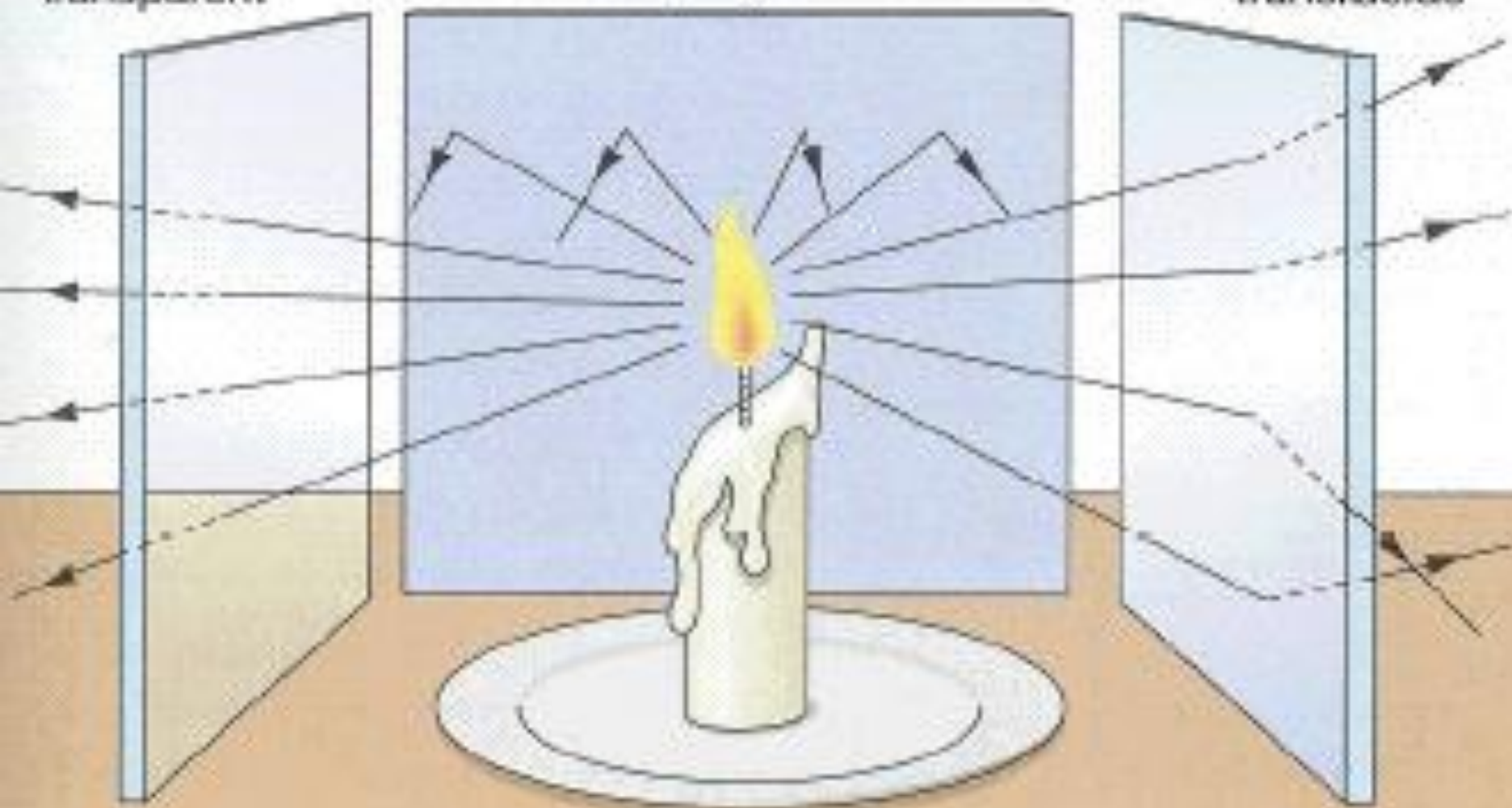

La réflexion

- Quand la lumière rebondit d'une surface
- Sans assez de lumière c'est difficile de voir un objet
- Si l'objet est foncé (noir) peu de lumière rebondi et c'est difficile de le voir.
 - ≈ Il absorbe la lumière qui peut créer la chaleur
- Si l'objet est léger ou coloré et il reflète beaucoup de lumière et c'est facile à voir

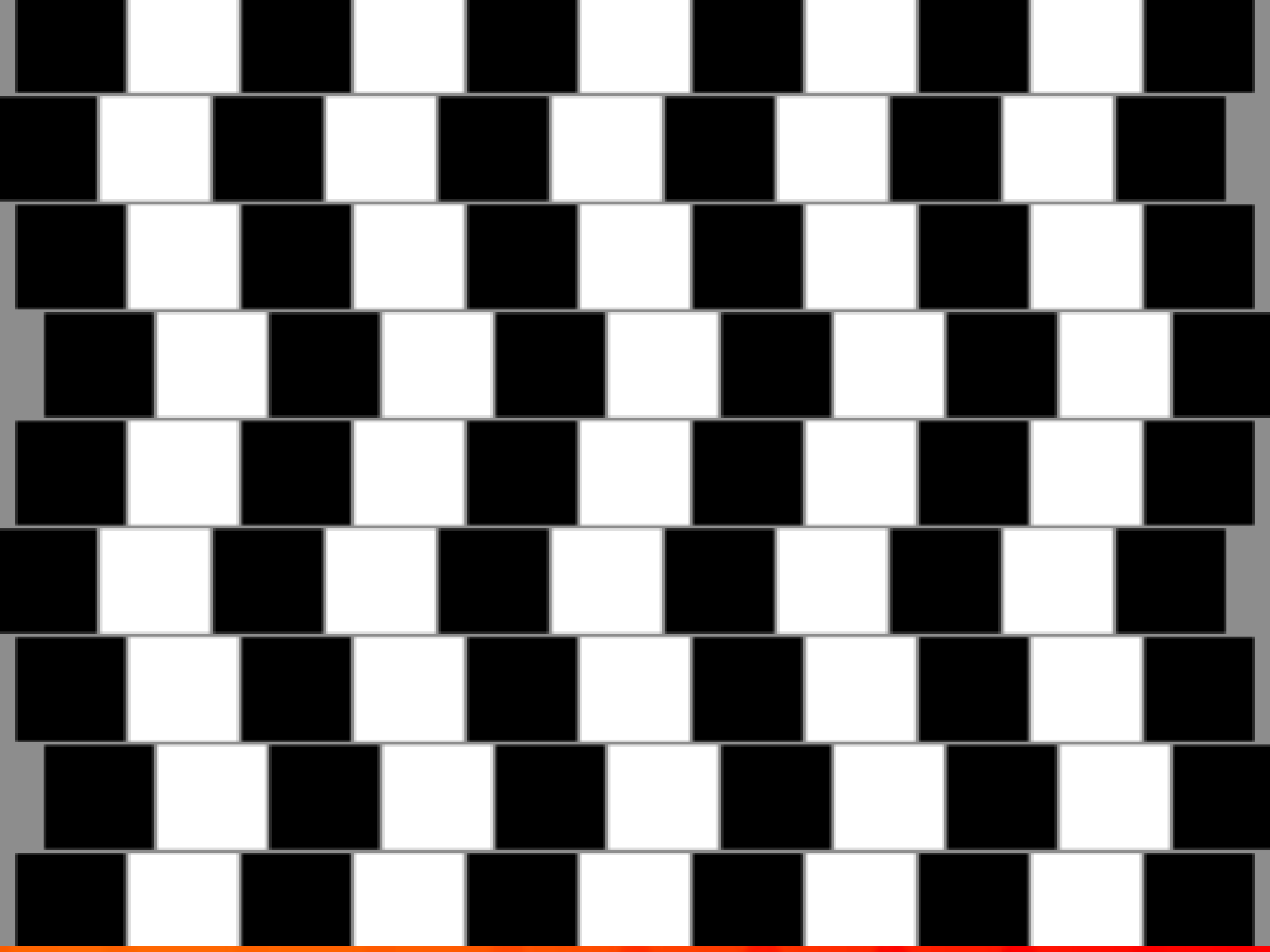

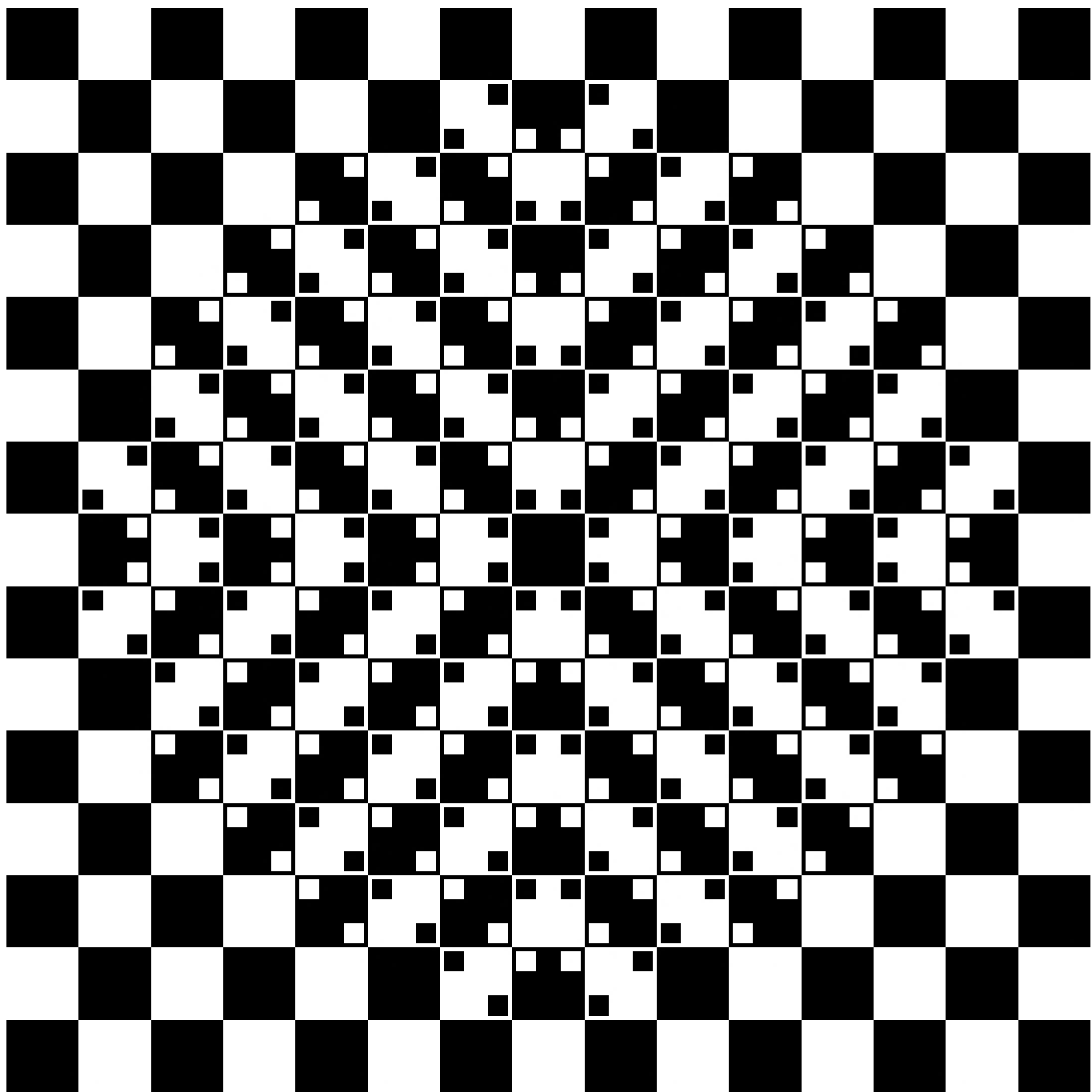

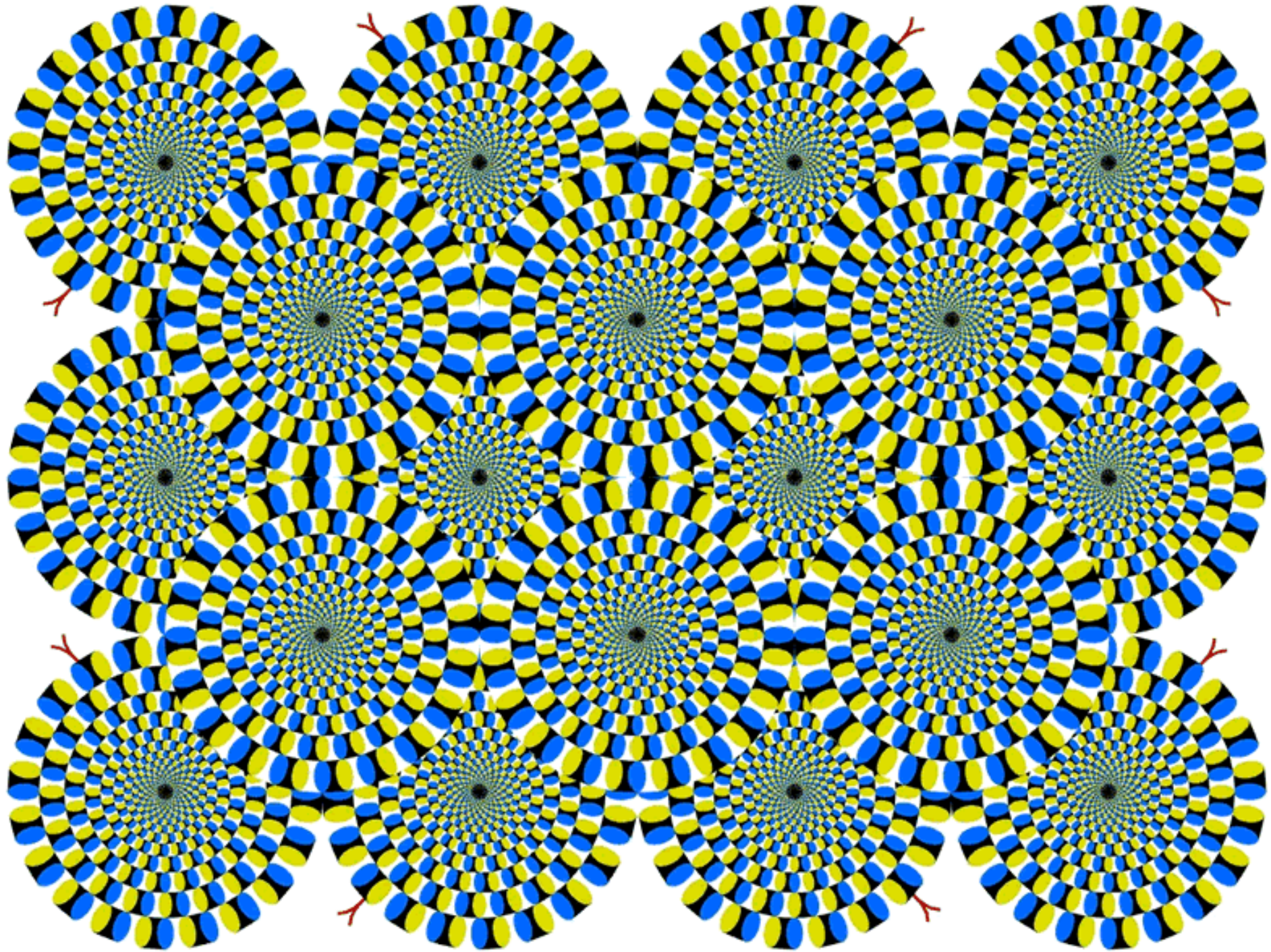

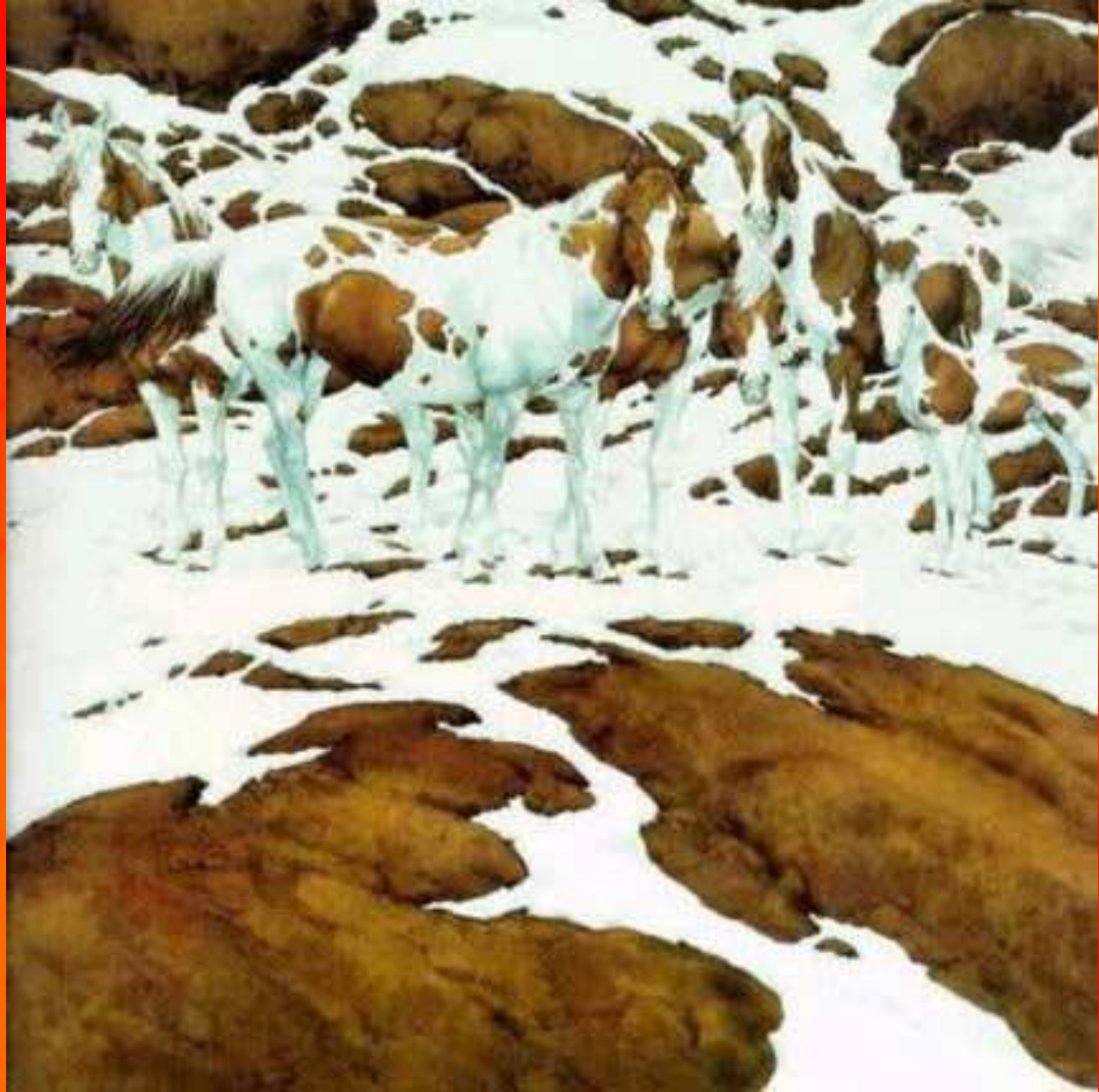

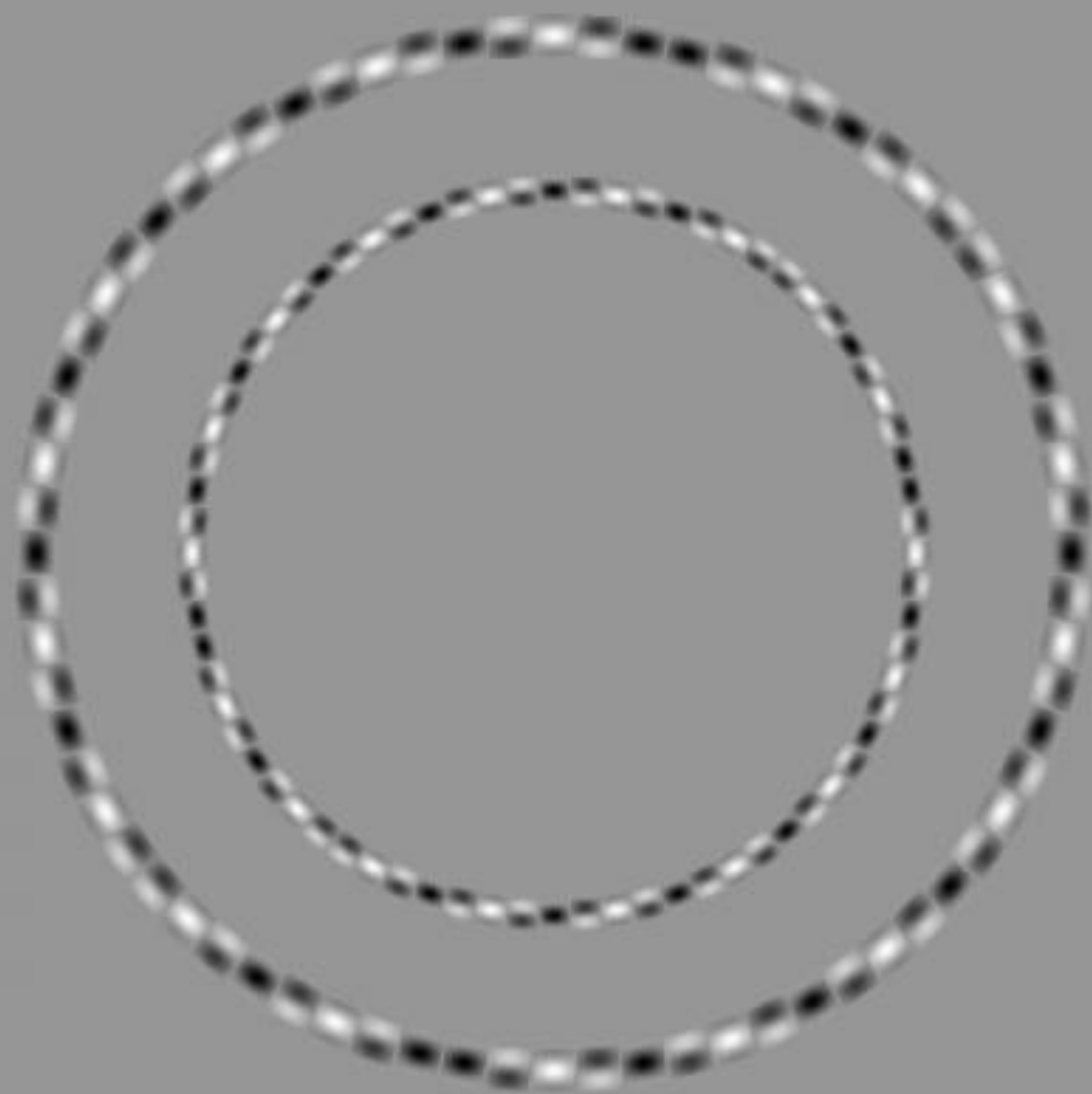

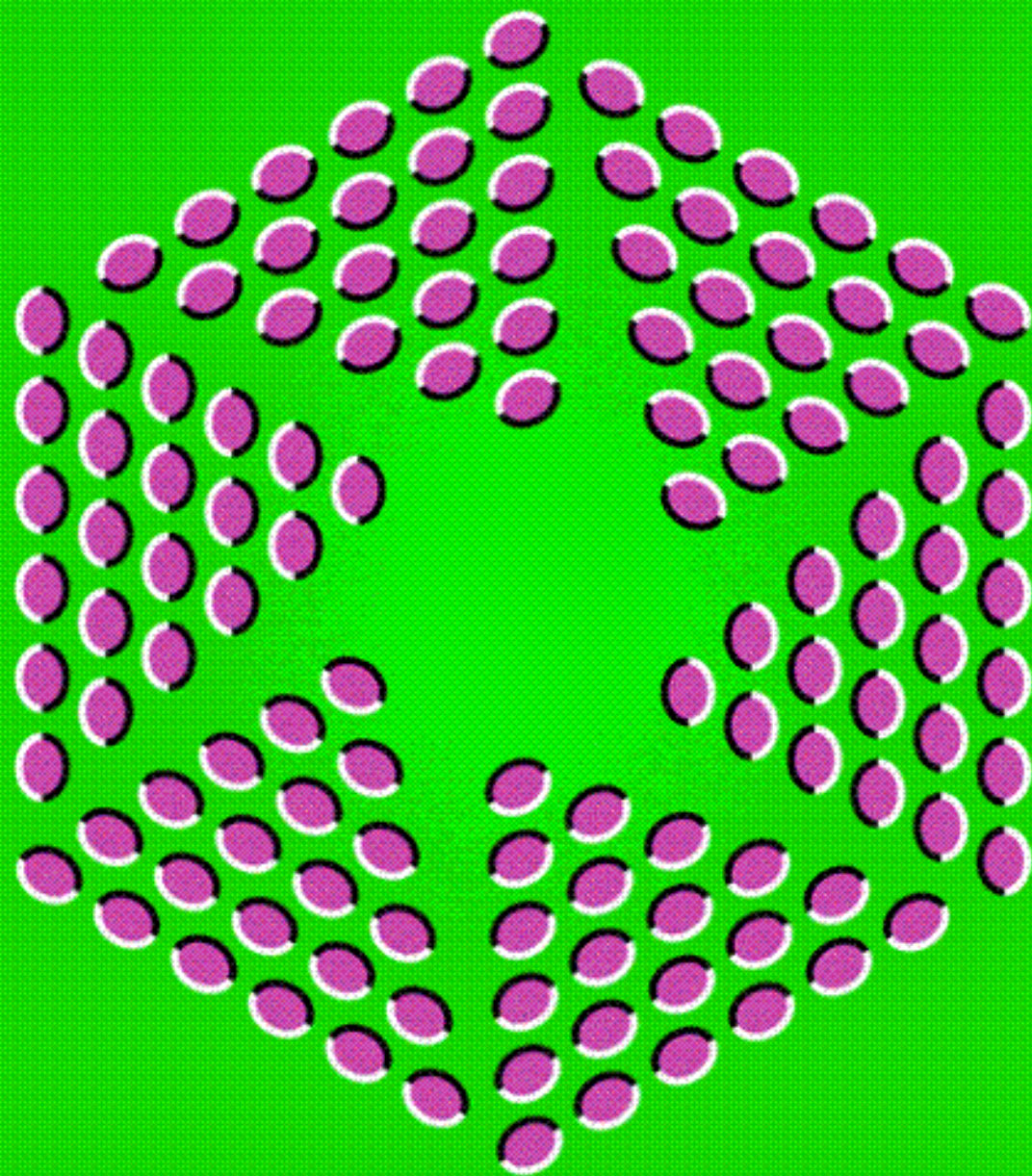

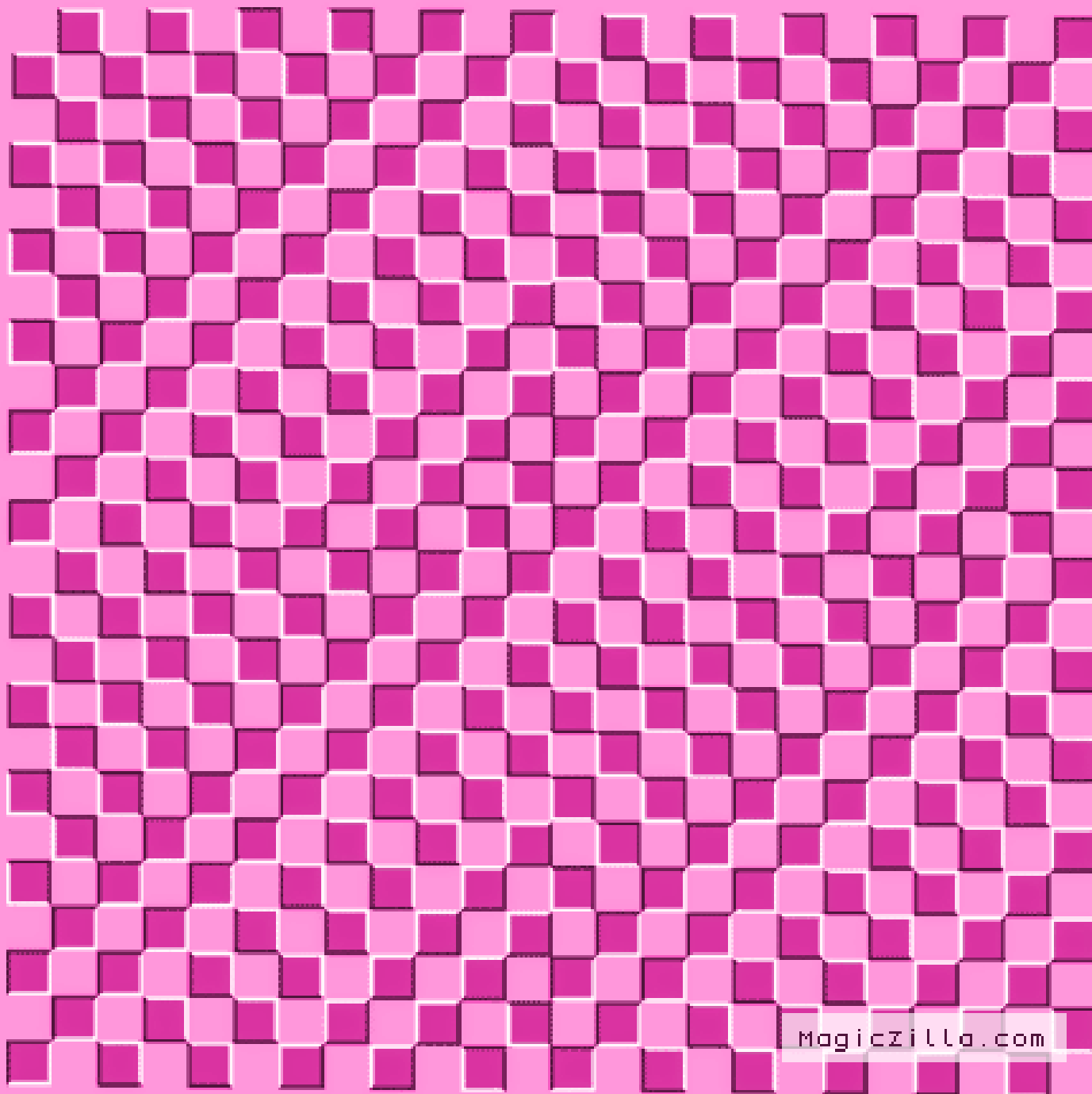

magiczilla.com

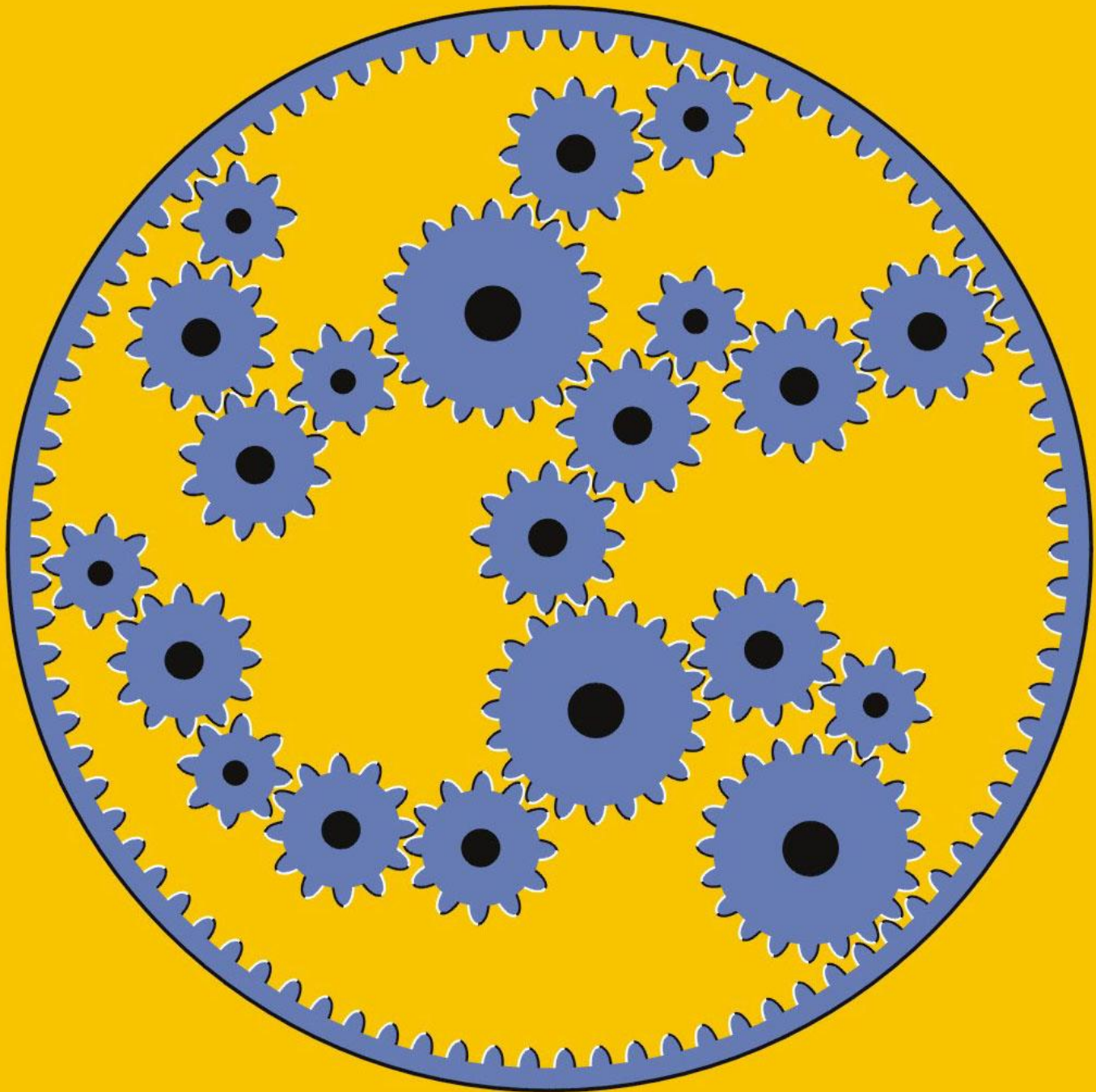

La réflexion

Le rayon incident

- Le rayon qui frappe une surface

Le rayon réfléchi

- Le rayon qui est réfléchi d'une surface

La réflexion

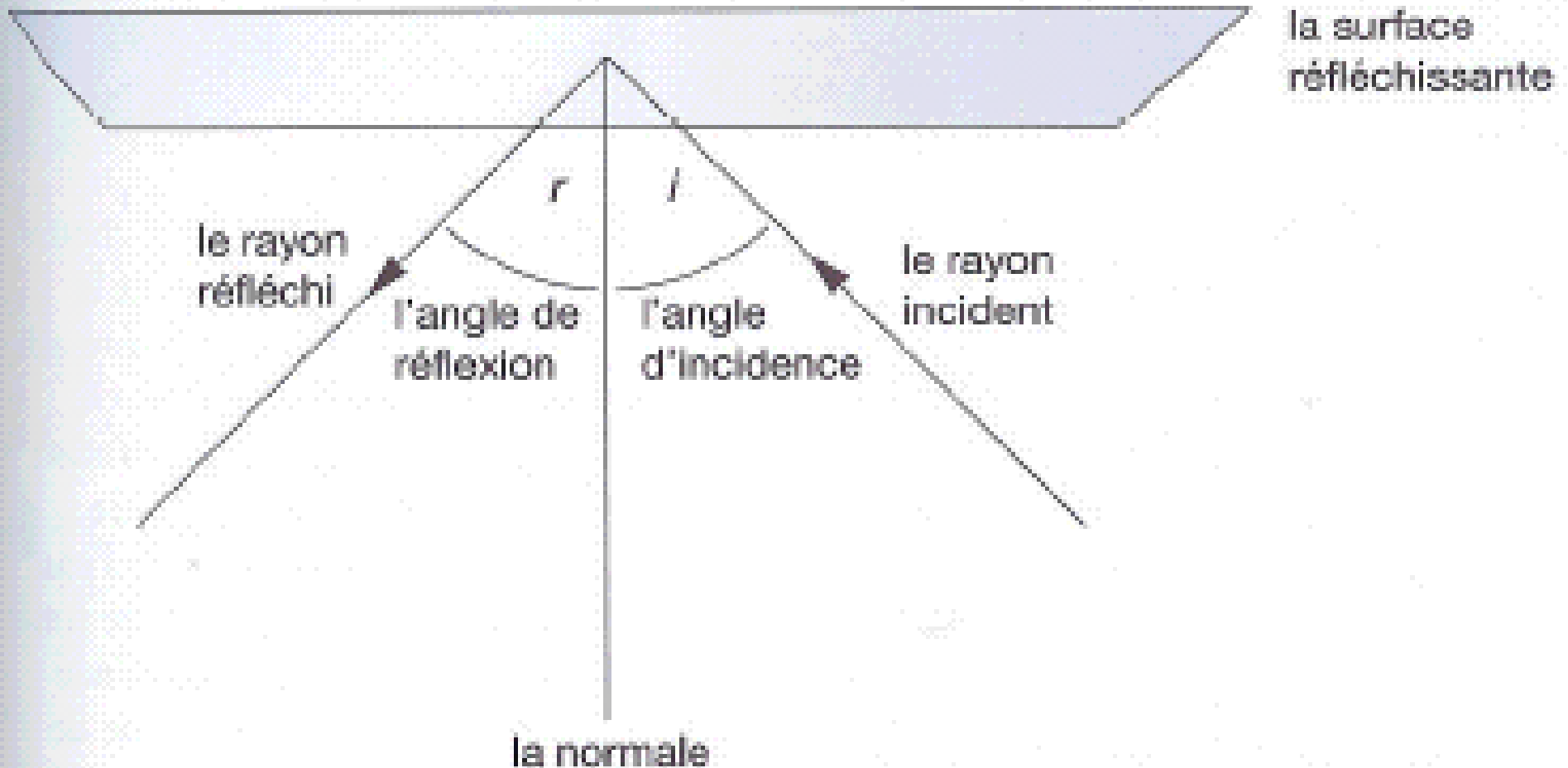

La normale

- une ligne imaginaire perpendiculaire à la surface

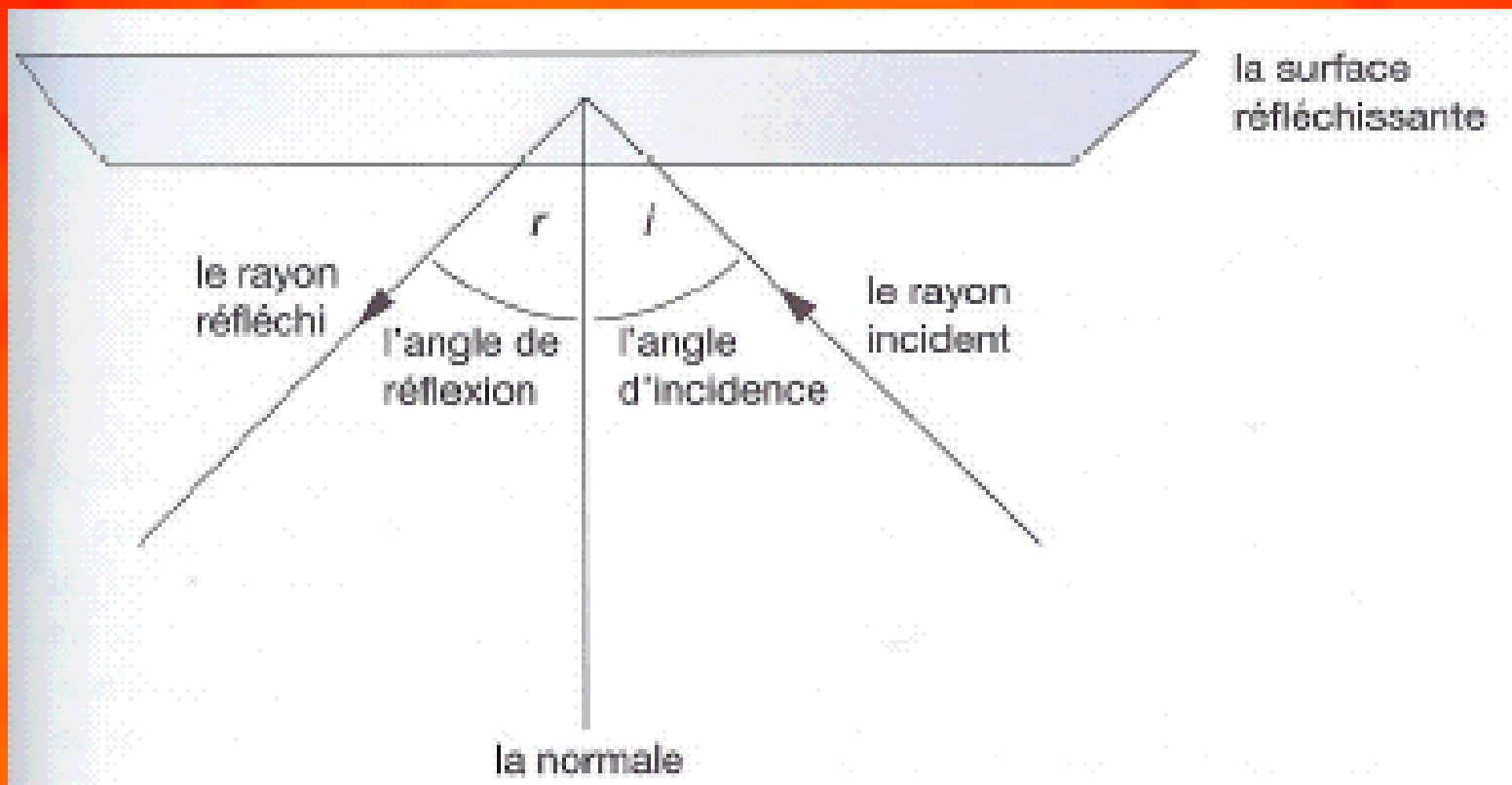

Lois de la réflexion

- L' angle de réflexion = l' angle d' incidence
- Le rayon réfléchi et le rayon incident sont sur le même **plan**

Le plan

» Surface plate imaginaire

Tu vois un objet dans un miroir car ton cerveau pense que la lumière a voyagé en ligne droite.

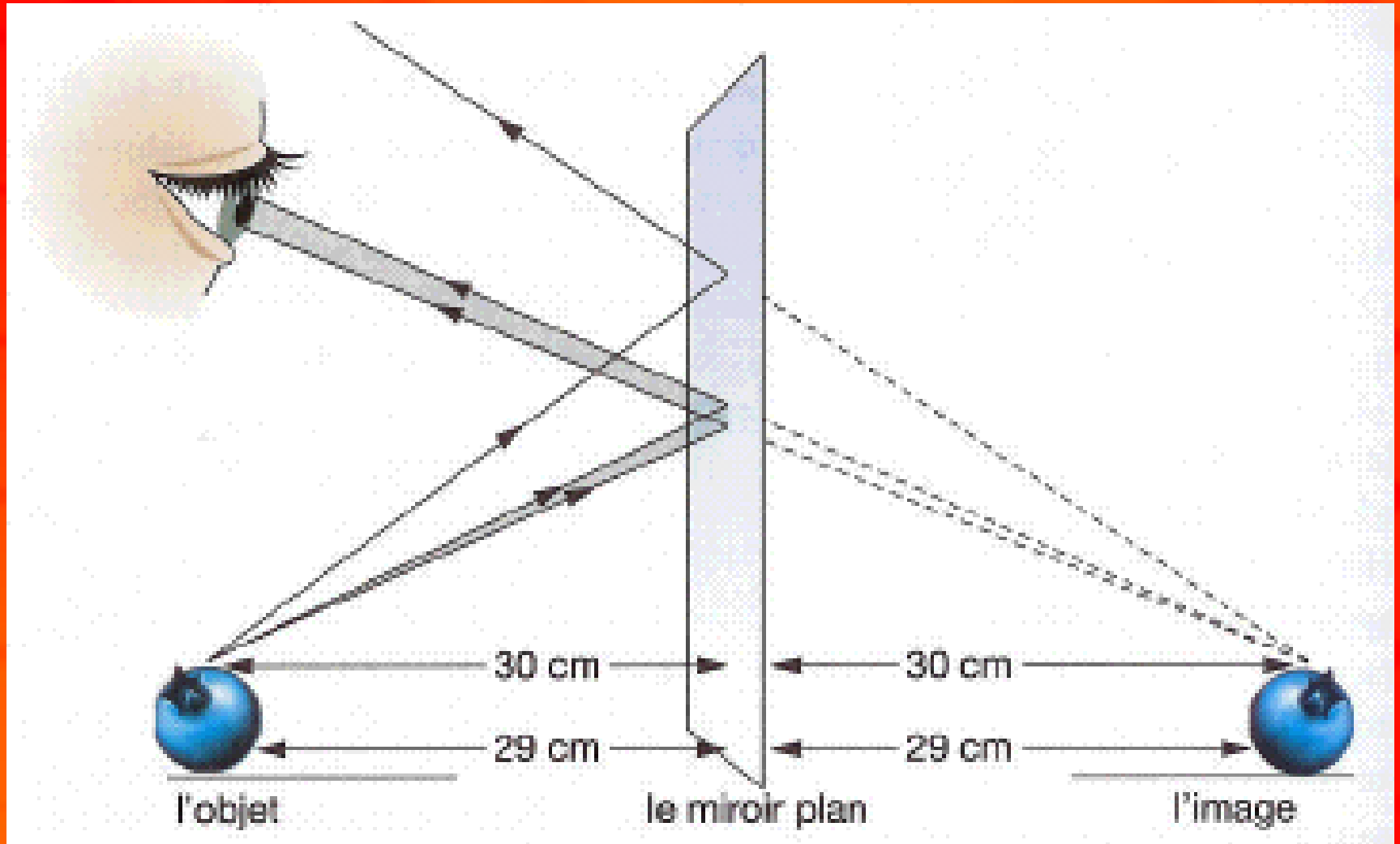

- Une surface lisse produit une image identique à l'objet. Une surface irrégulière disperse la lumière partout et on ne peut pas former une image

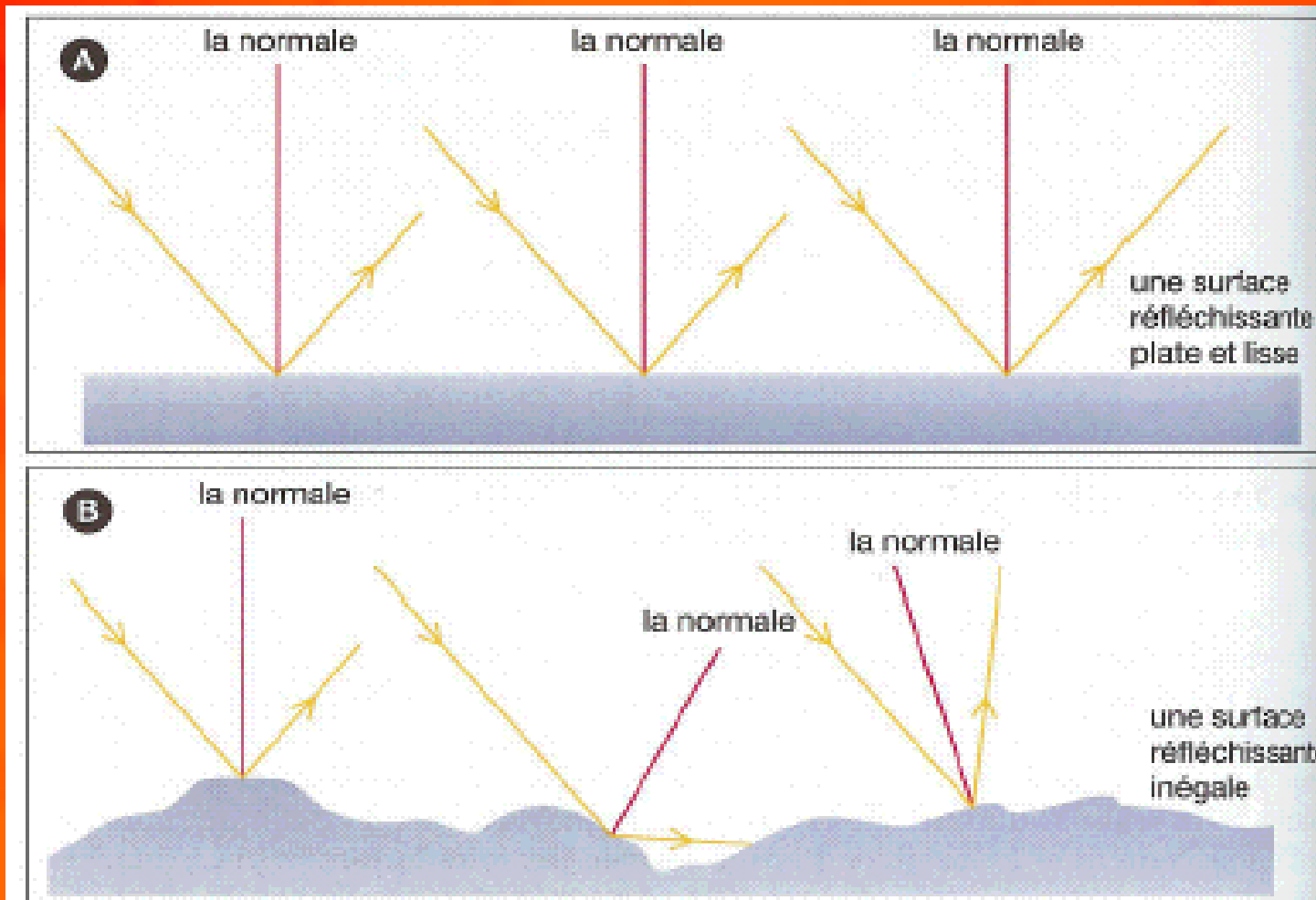

Les lois de réflexion peuvent vous aider avec les billards.

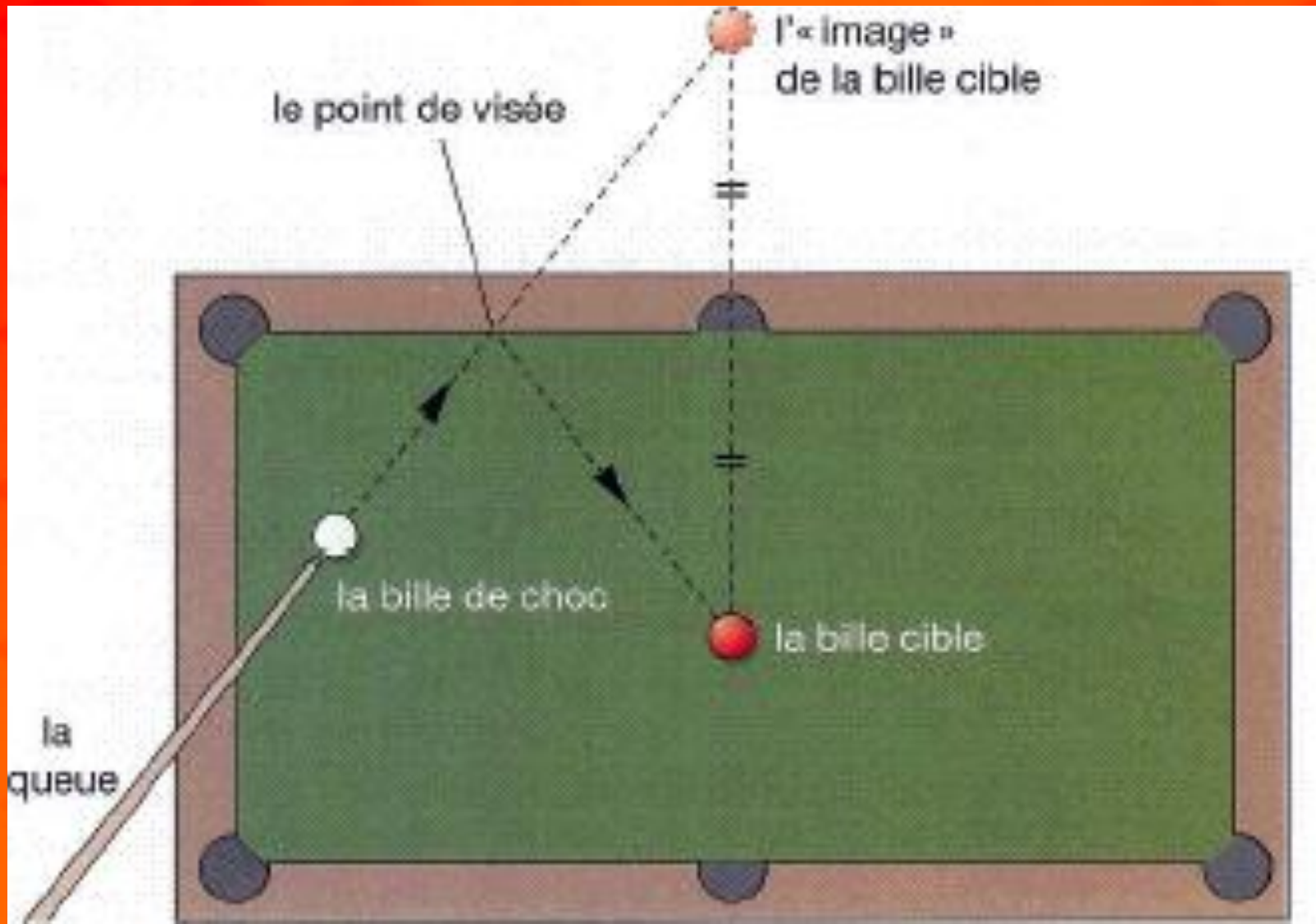

View this video full-size.

**Stare closely at the center of
the screen & keep your eyes still.**

**Look away from the screen
when instructed.**





SAMSUNG PRESENTS

**10 OPTICAL ILLUSIONS
IN 2 MINUTES**